

Información para la NOM o Norma Oficial Mexicana (Solo para México)

La siguiente información afecta a los dispositivos descritos en este documento de acuerdo a los requisitos de la Normativa Oficial Mexicana (NOM):

Importador:

Dell México S.A. de C.V.
Paseo de la Reforma 2620 – Piso 11*
Col. Lomas Altas
11950 México, D.F.

Número de modelo normativo: P17E

Voltaje de entrada: 100 V CA – 240 V CA

Intensidad de entrada (máxima): 1,50 A/1,60 A/
1,70 A/2,50 A

Frecuencia de entrada: 50 Hz – 60 Hz

Corriente de salida: 3,34 A/4,62 A

Tensión nominal de salida: 19,50 VCC

Para más detalles, lea la información de seguridad que se envía con el equipo. Para obtener información sobre las mejores prácticas de seguridad, consulte dell.com/regulatory_compliance.

© 2013 Dell Inc.

Dell™, the DELL logo, and Inspiron™ are trademarks of Dell Inc. Windows® is either a trademark or registered trademark of Microsoft Corporation in the United States and/or other countries.

Regulatory model: P17E | Type: P17E002

Computer model: Inspiron 3737/5737

© 2013 Dell Inc.

Η ονομασία Dell™, το λογότυπο DELL και η ονομασία Inspiron™ είναι εμπορικά σήματα της Dell Inc. Η ονομασία Windows® είναι ή εμπορικό σήμα ή σήμα κατατεθέν της Microsoft Corporation στις ΗΠΑ και/ή σε άλλες χώρες.

Μοντέλο σύμφωνα με τις κανονιστικές διατάξεις: P17E
Τύπος: P17E002

Μοντέλο υπολογιστή: Inspiron 3737/5737

© 2013 Dell Inc.

Dell™, o logótipo DELL e Inspiron™ são marcas comerciais da Dell Inc. Windows® é uma marca comercial ou uma marca comercial registrada da Microsoft Corporation nos Estados Unidos e/ou noutros países.

Modelo regulamentar: P17E | Tipo: P17E002

Modelo do computador: Inspiron 3737/5737

© 2013 Dell Inc.

Dell™, sigla DELL și Inspiron™ sunt mărci comerciale ale Dell Inc. Windows® este o marcă comercială sau o marcă comercială înregistrată a Microsoft Corporation în Statele Unite ale Americii și/sau în alte țări.

Model de reglementare: P17E | Tip: P17E002

Modelul computerului: Inspiron 3737/5737

© 2013 Dell Inc.

Dell™, el logotipo de DELL e Inspiron™ son marcas comerciales de Dell Inc. Windows® es una marca comercial o una marca comercial registrada de Microsoft Corporation en Estados Unidos y otros países.

Modelo normativo: P17E | Tipo: P17E002

Modelo de equipo: Inspiron 3737/5737

More Information

To learn about the features and advanced options available on your computer, click **Start**→ **All Programs**→ **Dell Help Documentation** or go to dell.com/support.

To contact Dell for sales, technical support, or customer service issues, go to dell.com/contactdell.

Περισσότερες πληροφορίες

• Αν θέλετε να μάθετε περισσότερες πληροφορίες για τις δυνατότητες και τις προηγμένες επιλογές που έχετε στη διάθεσή σας στον υπολογιστή σας, κάντε κλικ στις επιλογές **Έναρξη**→ **Όλα τα προγράμματα**→ **Τεκμηρίωση βοήθειας από την Dell** ή επισκεφτείτε την ιστοσελίδα dell.com/support.

• Αν θέλετε να επικοινωνήσετε με την Dell για θέματα πωλήσεων, τεχνικής υποστήριξης ή εξυπηρέτησης πελατών, επισκεφτείτε την ιστοσελίδα dell.com/contactdell.

Mais informações

• Para conhecer as funcionalidades e opções avançadas que estão disponíveis no seu computador, clique em **Iniciar**→ **Todos os Programas**→ **Dell Help Documentation** ou acesse a dell.com/support.

• Para entrar em contacto com a Dell para tratar de assuntos de vendas, suporte técnico ou serviço de apoio ao cliente, acesse a dell.com/contactdell.

Mai multe informații

• Pentru a afla mai multe despre caracteristicile și opțiunile disponibile pe computerul dvs., faceți clic pe **Start**→ **Toate programele**→ **Documentație de ajutor Dell** sau accesați adresa dell.com/support.

• Pentru a contacta reprezentanții Dell pentru probleme legate de vânzări, asistență tehnică sau relații cu clienții, accesați adresa dell.com/contactdell.

Más Información

• Para conocer más sobre las funciones y opciones avanzadas disponibles para su equipo, haga clic en **Inicio**→ **Todos los programas**→ **Documentación de ayuda de Dell** o visite la página dell.com/support.

• Para ponerse en contacto con Dell respecto a problemas de venta, de soporte técnico o de servicio al cliente, visite dell.com/ContactDell.



Printed in China.

2013 - 05

Features

Χαρακτηριστικά | Características | Caracteristici | Funciones

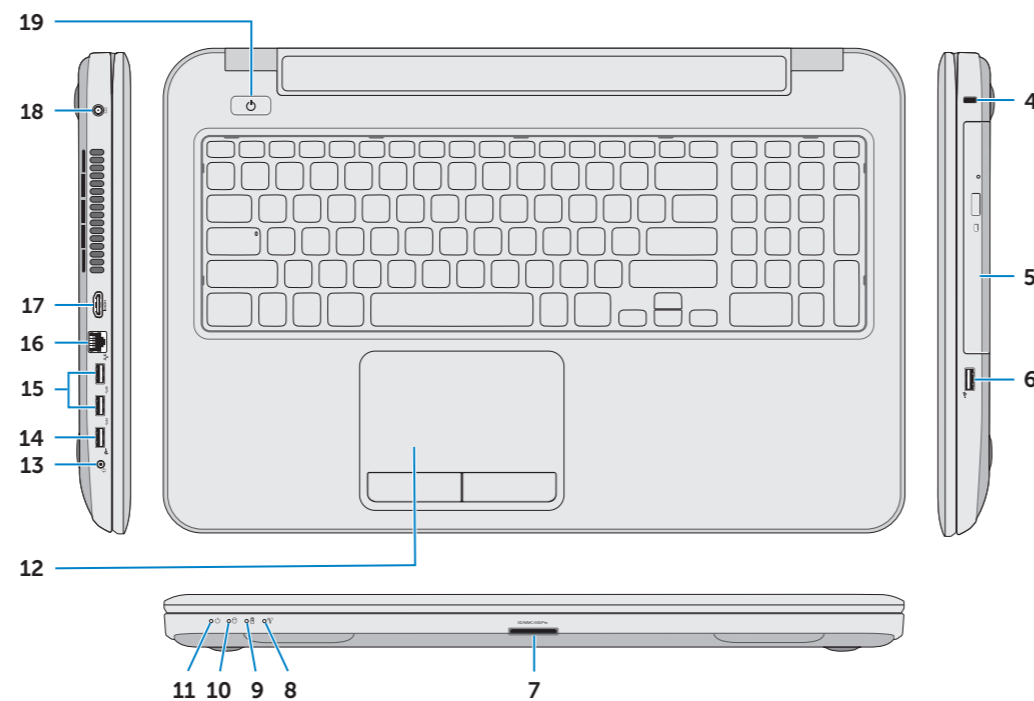
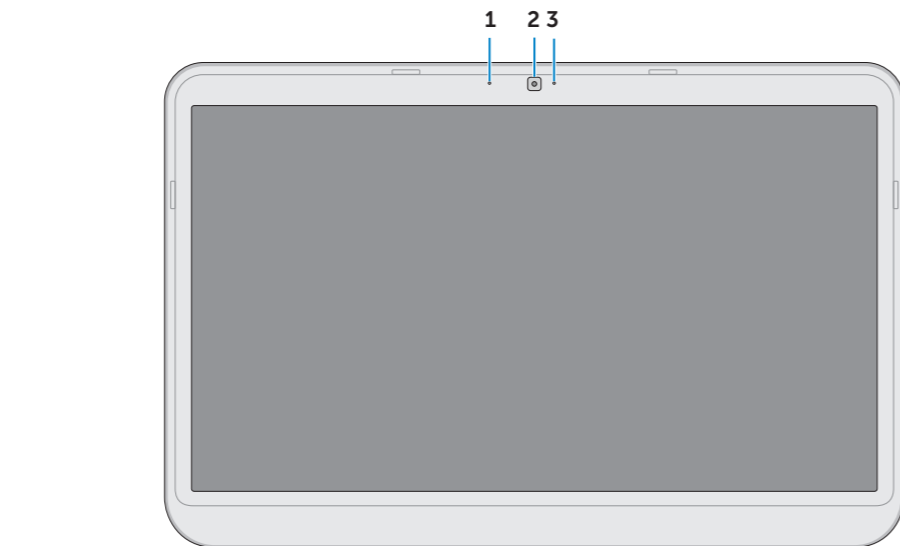

11 10 9 8

7

1. Digital microphone
2. Camera
3. Camera-status light
4. Security-cable slot
5. Optical drive
6. USB 2.0 port
7. Media-card reader
8. Wireless-status light

9. Battery-status light
10. Hard-drive activity light
11. Power-status light
12. Touchpad
13. Headphone and microphone combo (headset) port
14. USB 2.0 port
15. USB 3.0 ports (2)

16. Network port
17. HDMI port
18. Power-adapter port
19. Power button

1. Ψηφιακό μικρόφωνο
2. Κάμερα
3. Λυχνία κατάστασης κάμερας
4. Υποδοχή καλωδίου ασφαλείας
5. Μονάδα οπτικού δίσκου
6. Θύρα USB 2.0
7. Μονάδα ανάγνωσης καρτών μέσω
8. Λυχνία κατάστασης ασύρματης επικοινωνίας

9. Λυχνία κατάστασης μπαταρίας
10. Λυχνία δραστηριότητας σκληρού δίσκου
11. Λυχνία κατάστασης τροφοδοσίας
12. Επιφάνεια αφής
13. Σύνθετη θύρα ακουστικών και μικροφώνου (κεφαλοσυσκευής)
14. Θύρα USB 2.0
15. Θύρες USB 3.0 (2)

16. Θύρα δικτύου
17. Θύρα HDMI
18. Θύρα προσαρμογέα ισχύος
19. Κουμπί τροφοδοσίας

1. Microfone digital
2. Câmera
3. Luz de estado da câmara
4. Ranhura do cabo de segurança
5. Unidade óptica
6. Porta USB 2.0
7. Leitor de cartões de memória
8. Luz de estado da ligação sem fios

9. Luz de estado da bateria
10. Luz de actividade da unidade de disco rígido
11. Luz de estado de alimentação
12. Painel táctil
13. Porta combinada para auscultadores e microfone (auricular)
14. Porta USB 2.0

15. Portas USB 3.0 (2)
16. Porta de rede
17. Porta HDMI
18. Porta do adaptador de alimentação
19. Botão de alimentação

1. Microfon digital
2. Cameră
3. Indicator luminos de stare a camerei
4. Slot pentru cablu de securitate
5. Unitate optică
6. Port USB 2.0
7. Cititor de cartele de stocare
8. Indicator luminos de stare a funcției wireless

9. Indicator luminos de stare a bateriei
10. Indicator luminos de activitate a hard diskului
11. Indicator luminos de stare a alimentării
12. Touchpadul
13. Port combo pentru căști și microfon (set cască-microfon)
14. Port USB 2.0
15. Porturi USB 3.0 (2)

16. Port de rețea
17. Port HDMI
18. Port pentru adaptorul de alimentare
19. Buton de alimentare

1. Micrófono digital
2. Cámara
3. Indicador del estado de la cámara
4. Ranura del cable de seguridad
5. Unidad óptica
6. Puerto USB 2.0
7. Lector de tarjetas multimedia
8. Indicador del estado de la conexión inalámbrica

9. Indicador luminoso del estado de la batería
10. Indicador luminoso de actividad de la unidad del disco duro
11. Indicador luminoso de estado de la alimentación
12. Superficie táctil
13. Puerto combo de audifono/micrófono (diadema)
14. Puerto USB 2.0

15. Puertos USB 3.0 (2)
16. Puerto de red
17. Puerto HDMI
18. Puerto de adaptador de alimentación
19. Botón de encendido

inspiron

17/17R

Quick Start Guide

Οδηγός γρήγορης έναρξης | Guia de iniciação rápida
Ghid de începere rapidă | Guía de inicio rápido



1 Connect the network cable (optional)

Συνδέστε το καλώδιο δικτύου (προαιρετικά) | Ligar o cabo de rede (opcional)

Conectați cablul de rețea (opțional) | Conecte el cable de red (opcional)

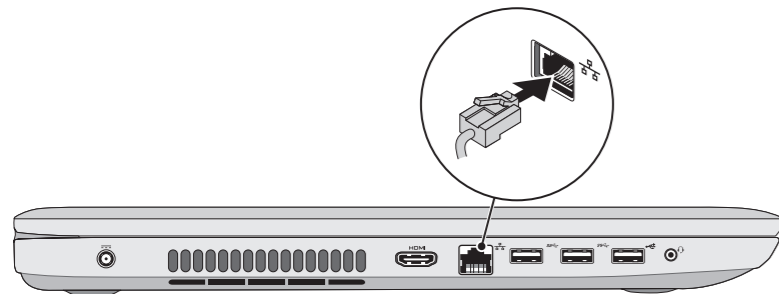

2 Connect the power adapter

Συνδέστε τον προσαρμογέα ισχύος | Ligar o adaptador de corrente

Conectați adaptorul de alimentare | Conecte el adaptador de corriente

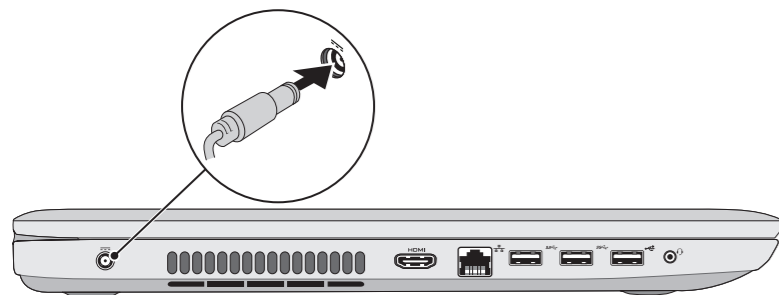

3 Press the power button

Πιέστε το κουμπί τροφοδοσίας | Premir o botão de ligação

Apăsați pe butonul de alimentare | Presione el botón de encendido

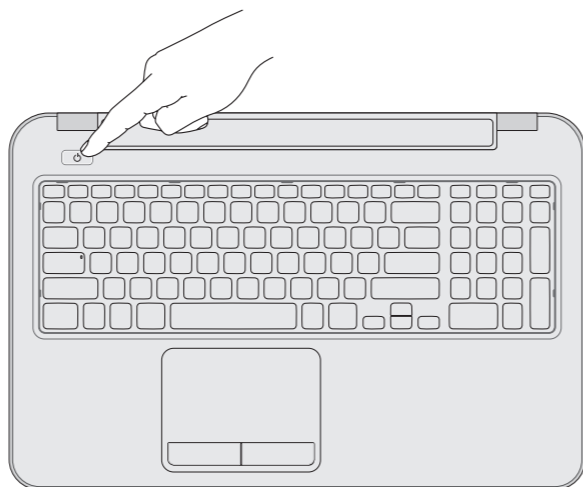

5 Check wireless status

Ελέγξτε την κατάσταση της ασύρματης επικοινωνίας | Verificar o estado da ligação sem fios

Verificați starea funcției wireless | Compruebe el estado de la conexión inalámbrica

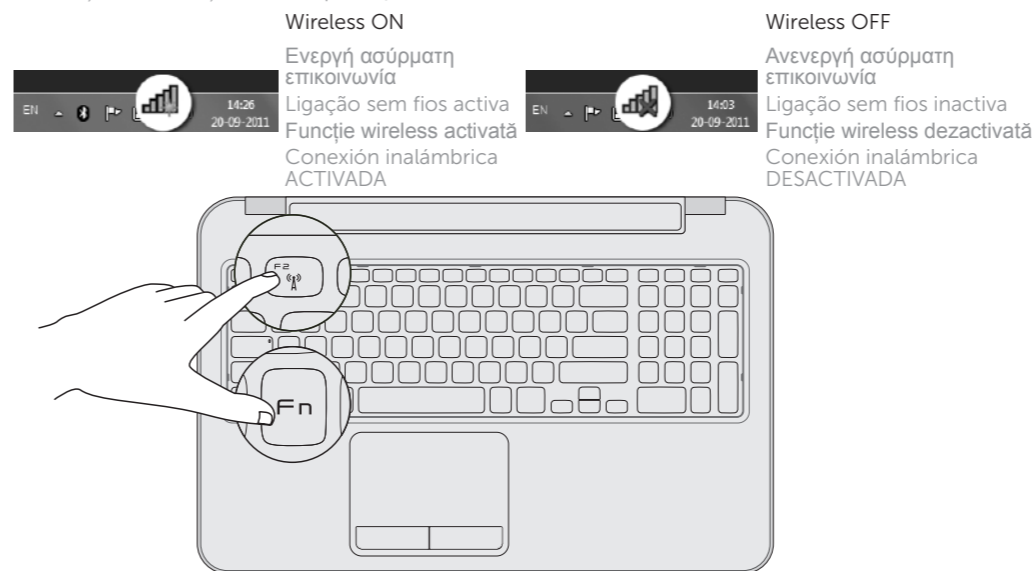

4 Complete Windows setup

Ολοκληρώστε την εγκατάσταση των Windows | Concluir a configuração do Windows

Finalizați instalarea sistemului de operare Windows | Complete la instalación de Windows



Record your Windows password here

NOTE: Do not use the @ symbol in your password

Καταχωρίστε τον ατομικό σας κωδικό πρόσβασης στα Windows εδώ

ΣΗΜΕΙΩΣΗ: Στον ατομικό σας κωδικό πρόσβασης δεν πρέπει να χρησιμοποιήσετε το σύμβολο @

Anotar a palavra-passe do Windows aqui

NOTA: Não utilize o símbolo @ na palavra-passe

Înregistrați parola Windows aici

NOTĂ: Nu utilizați simbolul @ în parolă

Registre aquí su contraseña de Windows

NOTA: No utilice el símbolo @ en su contraseña

Service tag and regulatory labels

Ετικέτα εξυπηρέτησης και ετικέτες σύμφωνα με τις κανονιστικές διατάξεις

Etiqueta de serviço e etiquetas regulamentares

Eticheta de service și etichetele de reglementare | Etiqueta de servicio/etiqueta normativa

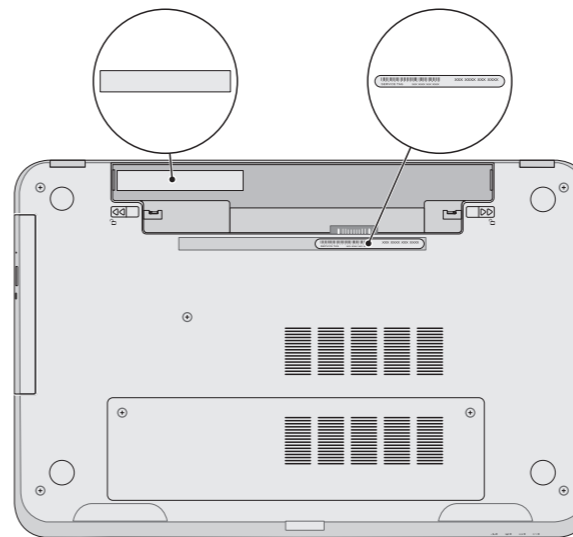

Function Keys

Πλήκτρα λειτουργιών | Teclas de funcção | Taste funzionale | Teclas de funciones

F1	Switch to external display	Μετάβαση σε εξωτερική οθόνη Mudar para o ecrã externo Comutare la afișaj extern Cambiar a la pantalla externa
F2	Turn off/on wireless	Ενεργοποίηση/Απενεργοποίηση ασύρματης επικοινωνίας Ligar/desligar a transmissão sem fios Activare/dezactivare funcție wireless Activar/desactivar la función inalámbrica
F3	Disable/enable touchpad	Ενεργοποίηση/Απενεργοποίηση επιφάνειας αφής Desactivar/activar o painel táctil Dezactivare/activare touchpad Activar/desactivar superficie táctil
F4	Decrease brightness	Μείωση φωτεινότητας Diminuir o brilho Reducere luminozitate Disminuir brillo
F5	Increase brightness	Αύξηση φωτεινότητας Aumentar o brilho Creștere luminozitate Aumentar brillo
Fn		
Fn + F6	Toggle keyboard backlight (optional)	Εναλλαγή οπίσθιου φωτισμού πληκτρολογίου (προαιρετικά) Ligar/Desligar retroiluminação do teclado (opcional) Comutare retroiluminare tastatură (opțional) Alternar retroiluminación del teclado (opcional)
F8	Play previous track or chapter	Αναπαραγωγή προηγούμενου κομματιού ή κεφαλαίου Reproduzir a faixa ou capítulo anterior Redare piesa sau capitolul anterior Reproducir la pista o el capítulo anterior
F9	Play/Pause	Αναπαραγωγή/Παύση Reproduzir/pausa Redare/Pauză Reproducir/Pausar
F10	Play next track or chapter	Αναπαραγωγή επόμενου κομματιού ή κεφαλαίου Reproduzir a faixa ou capítulo seguinte Redare piesa sau capitolul următor Reproducir la pista o el capítulo siguiente
F11	Decrease volume	Μείωση έντασης Diminuir o volume Reducere volum Disminuir el volumen
F12	Increase volume	Αύξηση έντασης Aumentar o volume Creștere volum Aumentar el volumen
Mute	Mute audio	Σίγαση ήχου Silenciar o áudio Dezactivați sunetul Silenciar el audio